



ЗАО "БОРОВИЧИ-МЕБЕЛЬ"

Новгородская обл., г.Боровичи, ул.С.Перовской,32

тел./факс (81664) 2-11-64, www.bormebel.com

Инструкция по сборке.

**СОФА 1200/1400 Кровать с подъемным механизмом
Угловая 1200/1400/1500**

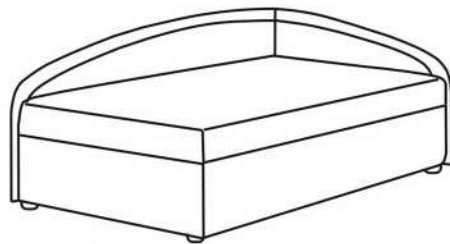
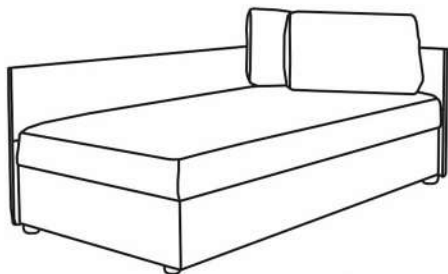

Ведомость деталей

№	Наименование	Кол-во
1	Спинка головная	1
2	Спинка боковая	1
3	Царга боковая	1
4	Царга ножная	1
5	Брусok под механизм	1
6	Дно тахты	4
7	Пружинный блок	1
8	Средник	1
9	Брусok опорный	1

Ведомость комплектующих

1	Винт мебельный М6х40 4 шт.	2	Винт мебельный М6х20 42 шт.	3	Болт М8х40 4 шт.	4	Ножка 4 шт.	5	Кронштейн 617 4 шт.
6	Гайка усовая 22 шт.	7	Ключ шестигр. 1 шт.	8	Уголок №420 6 шт.	9	Саморез 3х25 4 шт.	10	Болт М10х40 4 шт.
11	Механизм подъема 1 компл.	12	Винт мебельный М6х30 4 шт.	13	Полкодержатель 28 шт.	14	Гайка М8 4 шт.	15	Гайка М6 4 шт.
16	Наконечник 506 2 шт.	17	Уголок 304 4 шт.	18	Саморез 4х16 8 шт.				

Условия гарантии.

Гарантийный срок эксплуатации мебели - 18 месяцев со дня продажи.

1. Настоящая гарантия действительна при наличии оригинала квитанции о покупке, содержащей дату покупки:

*ЗАО "Боровичи-Мебель" оставляет за собой право отказа в гарантийном ремонте, если не будет предоставлен вышеуказанный документ или информация будет не полной или не разборчивой. Гарантия не действительна так же, если наименование и артикул на изделии удалён, стёрт, изменён или не разборчив.

2. Настоящая гарантия не распространяется на периодическое обслуживание, ремонт или замену деталей в связи с их естественным износом.

3. Изделие снимается с гарантийного обслуживания в следующих случаях:

- * наличие механических повреждений;
- * ущерб в результате не соблюдения потребителем правил эксплуатации;
- * ущерб в результате использования мебели не по назначению;
- * ущерб в результате умышленных или ошибочных действий потребителя;
- * ущерб или утеря изделия в следствии обстоятельств непреодолимой силы (стихия, пожар, молния и т.п.), несчастных случаев и т.п.;
- * ущерб, вызванный попаданием на изделия посторонних предметов, жидкостей;
- * ущерб в результате внесения изменений в конструкцию изделия;
- * ущерб в результате транспортировки самовывозом.

4. Настоящая гарантия не ущемляет законных прав потребителя, предоставленных ему действующим законодательством страны и прав потребителя по отношению к дилеру, возникающих из заключённого между ними договора купли-продажи.

5. Сохранность и долговечность мебели в значительной мере зависит от правильного использования и ухода за ней.

Правила хранения, ухода и эксплуатации мебели.

Для сохранения мебели в течении длительного срока необходимо соблюдать следующие правила:

- софа предназначена для отдыха и сна, нельзя вставать ногами, прыгать, кидать тяжелые предметы, а также каким-либо иным способом подвергать избыточной нагрузке отдельно взятые планки;

-при перевозке мебель должна быть защищена от атмосферных осадков и предохранена от механических повреждений;

- мебель должна храниться и эксплуатироваться в сухих и теплых помещениях, имеющих отопление и вентиляцию, при температуре не ниже +5° С и не выше +40° С, при относительной влажности 60-65%; не рекомендуется ставить мебель вблизи источников тепла;

-удаление пыли с мягких поверхностей осуществляется пылесосом;

-не используйте для удаления загрязнений ацетон, бензин и другие растворители;

-необходимо периодически проверять подтяжку болтовых и винтовых соединений, при необходимости подтягивая их.

N - Детали корпуса.

(N) - Крепёж, фурнитура.



ЗАО "БОРОВИЧИ-МЕБЕЛЬ"

Новгородская обл., г.Боровичи, ул.С.Перовской,32

тел./факс (81664) 2-11-64, www.bormebel.com

Инструкция по сборке.

СОФА 900

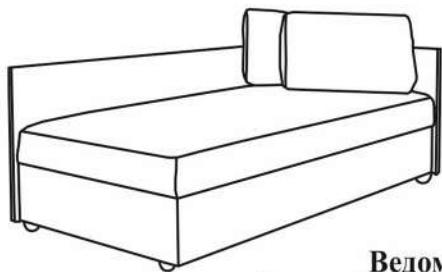



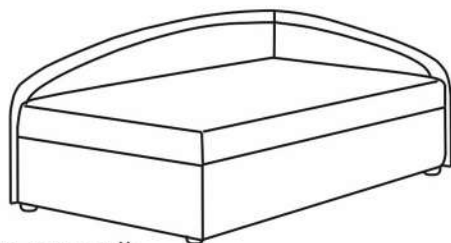

Кровать с подъемным механизмом Угловая 900

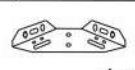

Ведомость деталей

№	Наименование	Кол-во
1	Спинка головная	1
2	Спинка боковая	1
3	Царга боковая	1
4	Царга ножная	1
5	Брусок под механизм	1
6	Дно тахты	2
7	Пружинный блок	1
8	Средник	1

Ведомость комплектующих

1	Винт мебельный М6х40  4 шт.	2	Винт М6х20  42 шт.	3	Болт М8х40  4 шт.	4	Ножка  4 шт.
5	Кронштейн 617  4 шт.	6	Гайка усовая  22 шт.	7	Ключ шестигр.  1 шт.	8	Уголок №420  6 шт.
9	Саморез 3х25  4 шт.	10	Болт М10х40  4 шт.	11	Механизм подъема  1 компл.	12	Винт М6х30  4 шт.
13	Полкодержатель  19 шт.	14	Гайка М8  4 шт.	15	Гайка М6  4 шт.	16	Наконечник 506  2 шт.

Условия гарантии.

Гарантийный срок эксплуатации мебели - 18 месяцев со дня продажи.

1. Настоящая гарантия действительна при наличии оригинала квитанции о покупке, содержащей дату покупки:

*ЗАО "Боровичи-Мебель" оставляет за собой право отказа в гарантийном ремонте, если не будет предоставлен вышеуказанный документ или информация будет не полной или не разборчивой. Гарантия не действительна так же, если наименование и артикул на изделии удалён, стёрт, изменён или не разборчив.

2. Настоящая гарантия не распространяется на периодическое обслуживание, ремонт или замену деталей в связи с их естественным износом.

3. Изделие снимается с гарантийного обслуживания в следующих случаях:

* наличие механических повреждений;

* ущерб в результате не соблюдения потребителем правил эксплуатации;

* ущерб в результате использования мебели не по назначению;

* ущерб в результате умышленных или ошибочных действий потребителя;

* ущерб или утеря изделия в следствии обстоятельств непреодолимой силы (стихия, пожар, молния и т.п.), несчастных случаев и т.п.;

* ущерб, вызванный попаданием на изделия посторонних предметов, жидкостей;

* ущерб в результате внесения изменений в конструкцию изделия;

* ущерб в результате транспортировки самовывозом.

4. Настоящая гарантия не ущемляет законных прав потребителя, предоставленных ему действующим законодательством страны и прав потребителя по отношению к дилеру, возникающих из заключённого между ними договора купли-продажи.

5. Сохранность и долговечность мебели в значительной мере зависит от правильного использования и ухода за ней.

Правила хранения, ухода и эксплуатации мебели.

Для сохранения мебели в течении длительного срока необходимо соблюдать следующие правила:

- софа предназначена для отдыха и сна, нельзя вставать ногами, прыгать, кидать тяжелые предметы, а также каким-либо иным способом подвергать избыточной нагрузке отдельно взятые планки;

-при перевозке мебель должна быть защищена от атмосферных осадков и предохранена от механических повреждений;

- мебель должна храниться и эксплуатироваться в сухих и теплых помещениях, имеющих отопление и вентиляцию, при температуре не ниже +5° С и не выше +40° С, при относительной влажности 60-65%; не рекомендуется ставить мебель вблизи источников тепла;

-удаление пыли с мягких поверхностей осуществляется пылесосом;

-не используйте для удаления загрязнений ацетон, бензин и другие растворители;

-необходимо периодически проверять подтяжку болтовых и винтовых соединений, при необходимости подтягивая их.

 - Детали корпуса.

 - Крепёж, фурнитура.

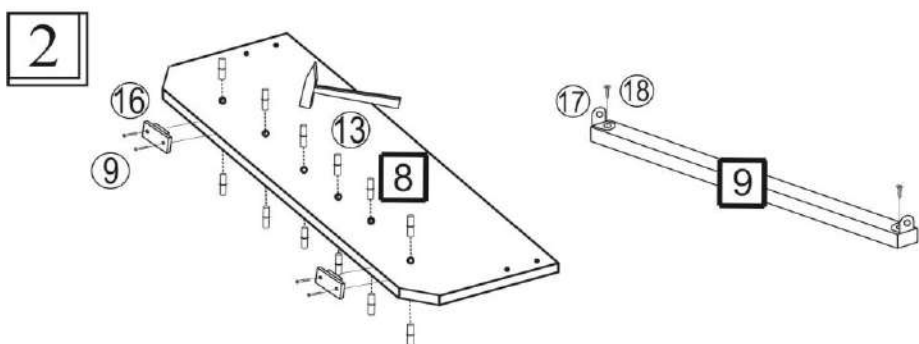
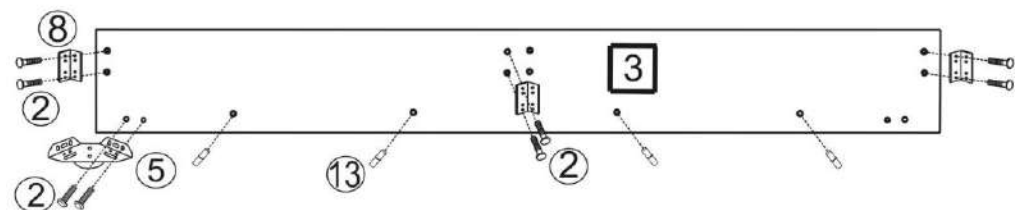

3 Перед тем, как прикрутить уголок (поз. 8) и кронштейн (поз. 5), забейте молотком, с обратной стороны спинки, гайки усовые (поз. 6) во все отверстия.

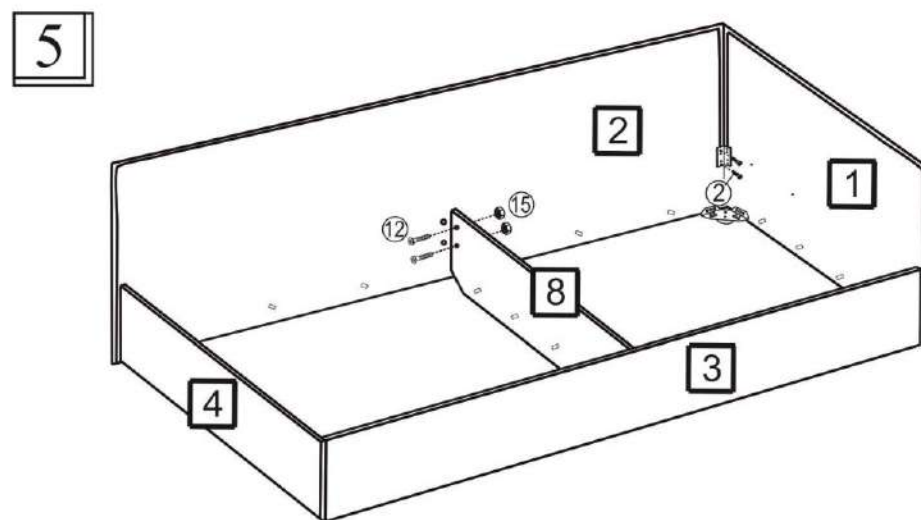
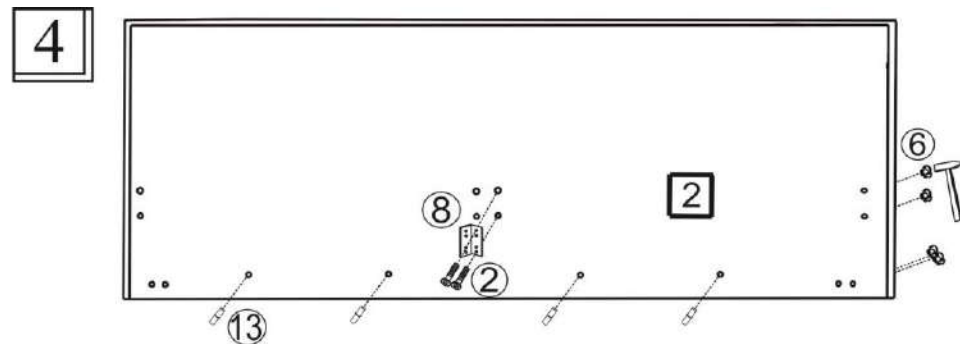
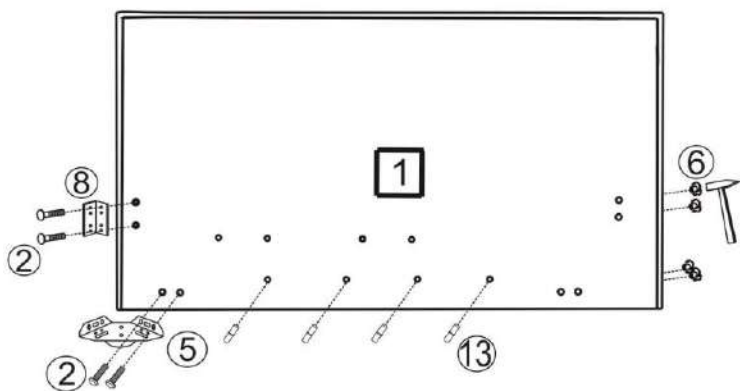

6 1. Прикрепляем механизм (поз. 11) к пружинному блоку.
2. Прикрепляем механизм к корпусу софы.

